

Accessoires pour interrupteurs de sécurité AZ 15/16-B6

Code-article: 1175024 (Ancien code-article: 01.08.0218)

Caractéristiques/Options:

- Rayon d'actionnement pour protecteurs pivotants a = 25 mm et b = 38 mm
- Désalignement admissible x = 11 mm

Encombremments

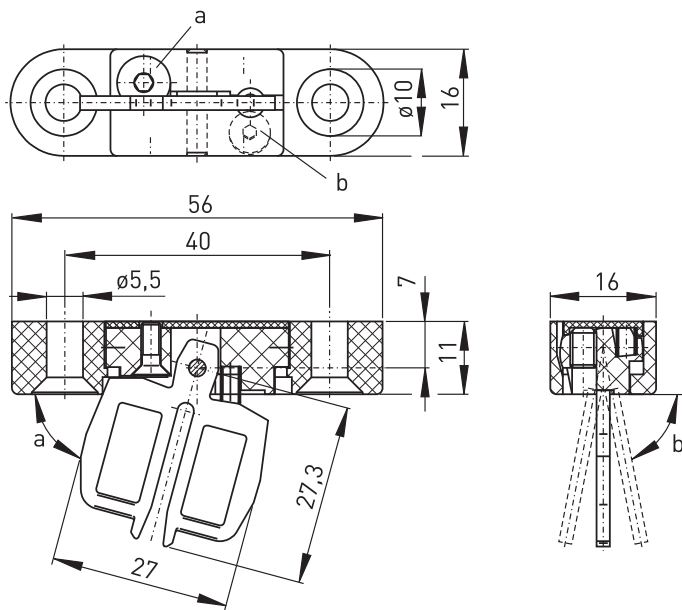

Rayons d'actionnement

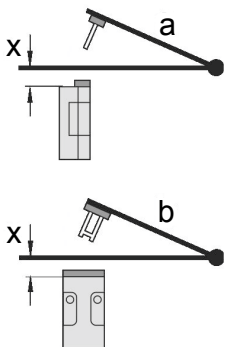

- Le centre de rotation de la charnière doit être 30 mm plus haut que le bord supérieur de l'interrupteur de sécurité en formant un plan.

- a Rayon d'actionnement sur le côté étroit de l'actionneur
- b Rayon d'actionnement sur le côté large de l'actionneur
- x Désalignement axial

Attention! La mesure x doit se référer à la surface du boîtier et non à l'actionneur rentré

Sous réserve d'erreur ou de modification technique.